

# Jura Néon

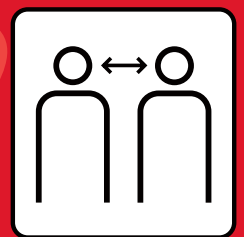

## PROTECTION ET SIGNALISATION COVID-19

# PAROIS DE PROTECTION

ÉCHELLE 1:20

En PET 4mm transparent  
Avec guichet et 2 pieds triangulaires

## Grand format

DIMENSIONS 1250 x 800 mm

PRIX (HT) 153.20\*

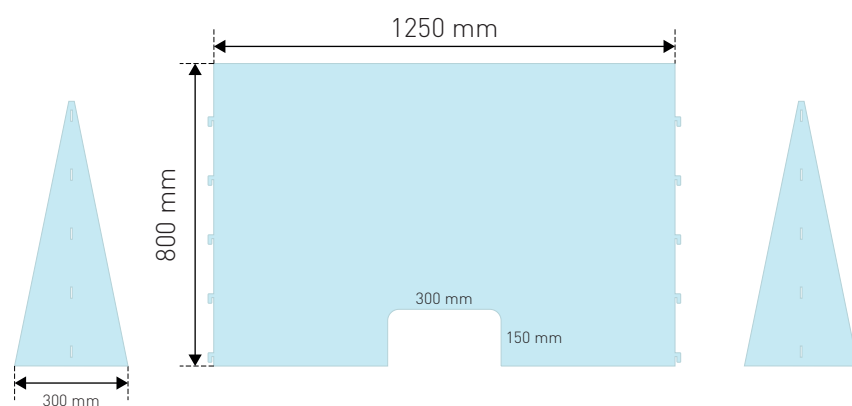

## Petit format

DIMENSIONS 670 x 800 mm

PRIX (HT) 130.-\*

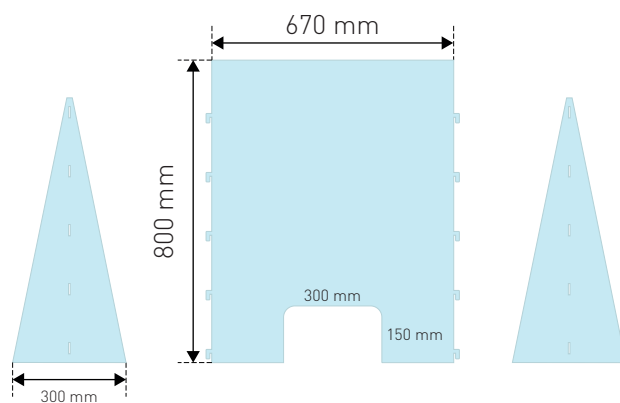

### *Personnalisation possible*

Dimensions et/ou découpes différentes ? Ajout de votre logo ? Nous mettons notre production à votre disposition. Contactez nous pour plus d'informations.



\*Tous les prix sont hors taxes et hors livraison.

# AUTOCOLLANTS DE SOL RONDS

ÉCHELLE 1:10

Colle détachable, anti-dérapant

## Rond - Grand format

DIMENSIONS Ø 360 mm

PRIX (HT) 21.-\*

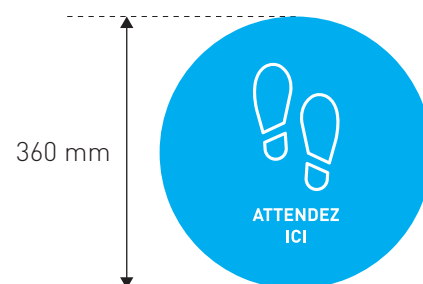

## Rond - Petit format

DIMENSIONS Ø 280 mm

PRIX (HT) 13.-\*

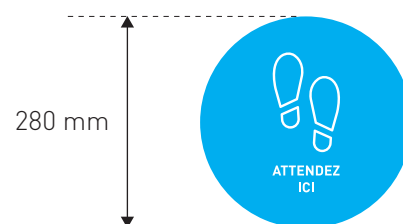

## Rond - Autres variantes de visuels



\*Tous les prix sont hors taxes et hors livraison.

# AUTOCOLLANTS DE SOL RECTANGLES

ÉCHELLE 1:10

Colle détachable, anti-dérapant

## Bande - Grand format

DIMENSIONS 1000 x 120 mm

PRIX (HT) 19.50\*



## Bande - Petit format

DIMENSIONS 600 x 70 mm

PRIX (HT) 10.50\*



### *Personnalisation possible*

Dimensions et/ou découpes différentes ? Ajout de votre logo ? Nous mettons notre production à votre disposition. Contactez nous pour plus d'informations.



\*Tous les prix sont hors taxes et hors livraison.

# TOTEMS POUR DESINFECTANT

ÉCHELLE 1:10

Structure en Forex  
Pour une utilisation à l'intérieur  
Visuel personnalisable (voir page suivante)

DIMENSIONS **320 x 450 x 1500 mm**

PRIX SANS PERSONNALISATION (HT) **295.-\***

## Personnalisation possible



Si vous désirez personnaliser le visuel du totem, vous trouverez plus de détails à la page suivante.

Pour toutes autres modifications, contactez nous pour plus d'informations.

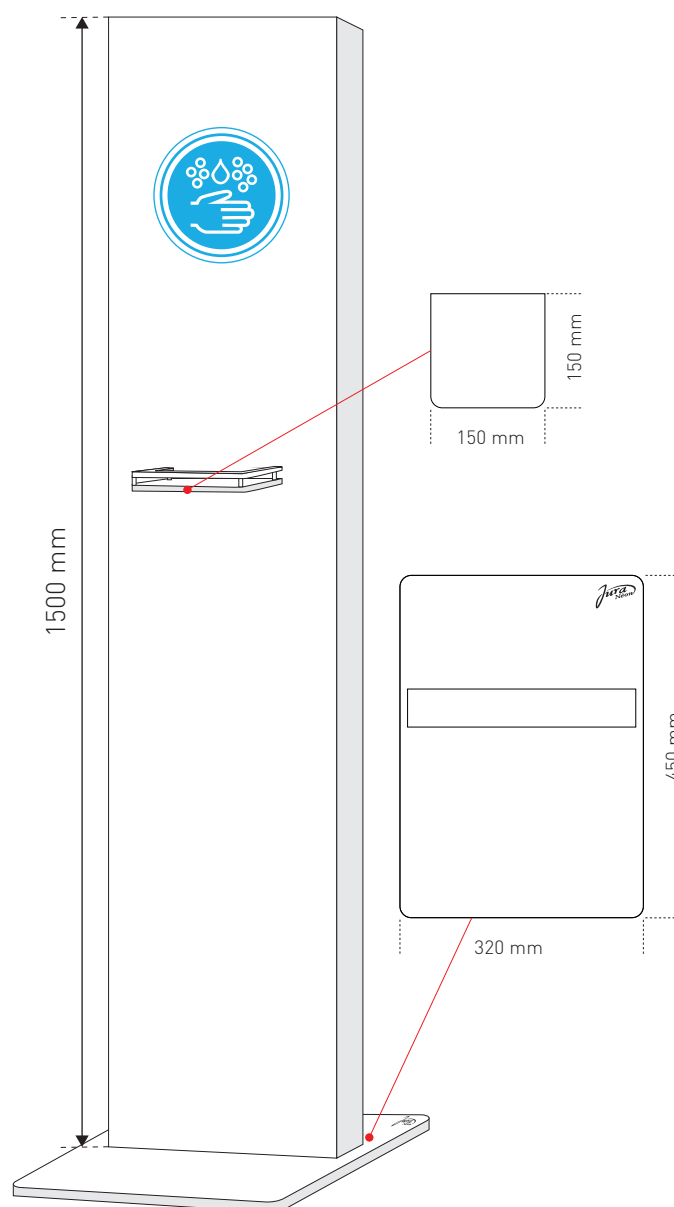

\*Tous les prix sont hors taxes et hors livraison. Désinfectant non inclus

# TOTEMS POUR DESINFECTANT

## Personnalisation light

Ajout de votre logo en découpe de film adhésif (max. 2 couleurs et 300 x 150 mm)

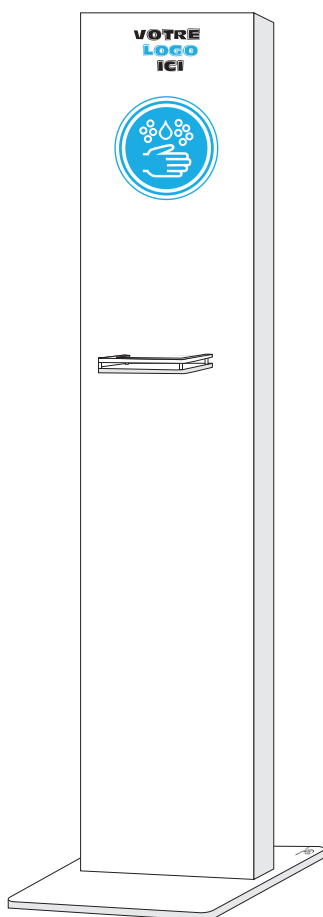

PRIX (HT) **350.-\***

## Personnalisation complète

Ajout d'un habillage complet en film adhésif imprimé

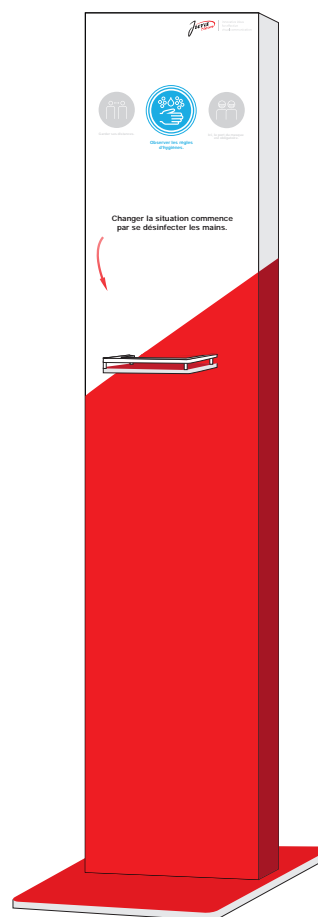

PRIX (HT) **470.-\***

Prix dégressif selon quantité

\*Tous les prix sont hors taxes et hors livraison. Désinfectant non inclus